



**ООО "КОРАД-МО"**

Научно-производственная компания

105005, г. Москва, а/я 18

Тел./факс: +7 (495) 777-95-43

E-mail: info@corad.ru

www.corad.ru

## Коллектор

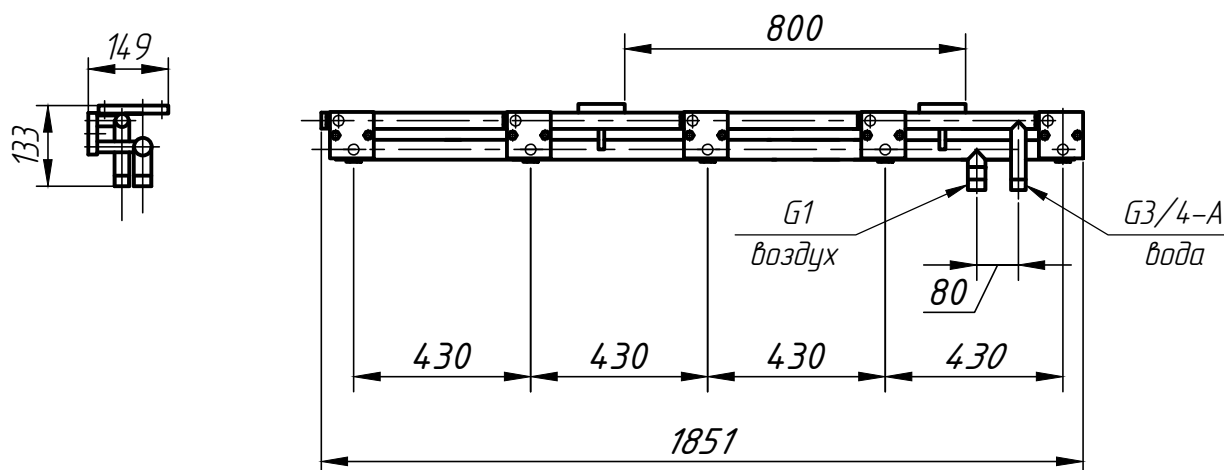

**10260.22.01.00 СБ**

Основные характеристики:

- Габариты - 133x1851x149 мм
- Применяется в сборе с форсуночными устройствами в коллекторах 10260.22.00 СБ
- Масса коллектора - 15,1 кг

Для получения дополнительной информации свяжитесь с представителем ООО "КОРАД-МО".  
Возможно изменение размеров по просьбе заказчика.